

DELABIE

Ersatzteile

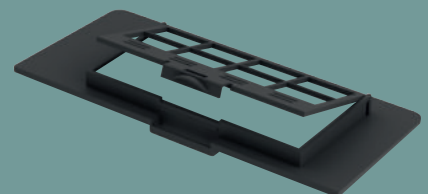

BARRIEREFREIHEIT

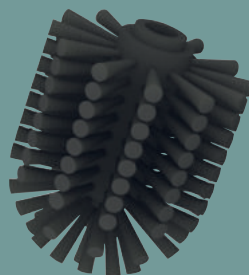
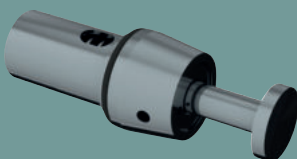
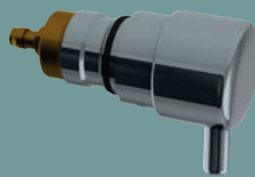
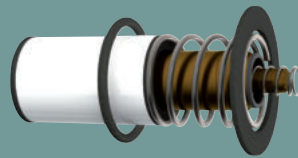
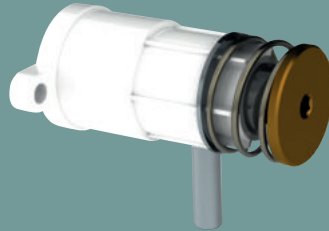
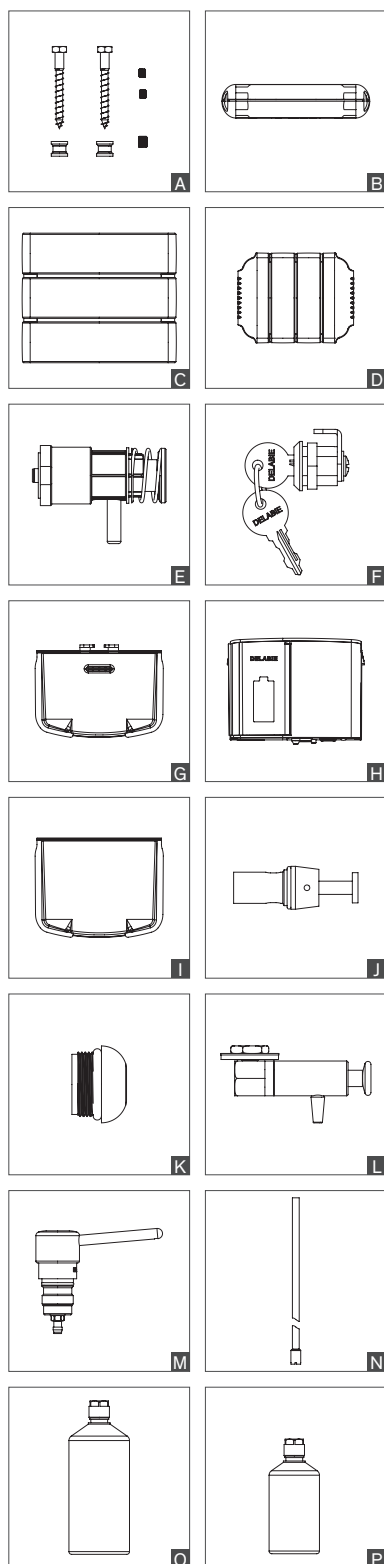

	Service-Kit		Zeichnung
Be-Line®			
Befestigungsset	5119FIX	14,60 €	A
Basic			
Abdeckung für Gelenkstück für Duschsitz 510400	510400C	19,30 €	B
3 × Kunststoffplatten für Duschsitz 510400	510400L	113,05 €	C
3 × Kunststoffplatten für Hocker 510418	510418L	114,60 €	C
4 × Kunststoffplatten für Duschsitz breite Ausführung 510410	510410L	172,54 €	D

SEIFENSPENDER

	Service-Kit		Funktionsteil komplett		Zeichnung
510580-510581-510582-510583-510584-510586					
Pumpe	51058M	46,83 €	-	-	E
Schloss	SER2911V	18,42 €	-	-	F
Abdeckung für Seifentank	51058CO	9,11 €	-	-	G
512066					
Elektronik-Box + O-Ring	51206BC	112,84 €	-	-	H
Abdeckung für Seifentank	51206CR	6,96 €	-	-	I
Schloss	SER2911V	18,42 €	-	-	F
6566 - 6567					
Spenderventil einzeln	6568	26,58 €	-	-	J
Kontrollfenster einzeln	6569	6,68 €	-	-	K
6580 - 6583					
Pumpe	6580SRV	53,31 €	-	-	L
729xxx					
Service-Kit / Funktionsteil f. 729008, -108, -508	729302	18,42 €	729308	66,45 €	M
Service-Kit / Funktionsteil f. 729012, -112, -512	729302	18,42 €	729312	71,53 €	M
Service-Kit / Funktionsteil f. 729150, -000	729302	18,42 €	729303	66,45 €	M
PVC-Rohr + Halter für RV und Rückflussverhinderer	729TUB	10,94 €	-	-	N
Seifentank 1l für Art. 729008, 729112	729501	20,00 €	-	-	O
Seifentank 0,5l für Art. 729508, 729512	729500	17,35 €	-	-	P

HÄNDETROCKNER

	Service-Kit		Zeichnung
SPEEDJET 510621			
Luftfilter (nach 2013)	510621F	27,88 €	A
Luftfilter (vor 2013)	510621FA	29,21 €	B
Wasserauffangbehälter	510621R	37,33 €	C
SPEEDJET 2 510623 ohne Wasserauffangbehälter			
HEPA-Filter für Händetrockner ohne Auffangbehälter	510623F	106,68 €	D
SPEEDJET 2 510624 mit Wasserauffangbehälter			
HEPA-Filter für Händetrockner mit Wasserauffangbehälter	510624F	57,61 €	E
Wasserauffangbehälter für SPEEDJET 2 schwarz	510624RB	80,64 €	F
Wasserauffangbehälter für SPEEDJET 2 anthrazit	510624RC	80,64 €	F
Wasserauffangbehälter für SPEEDJET 2 weiß	510624RW	80,64 €	F

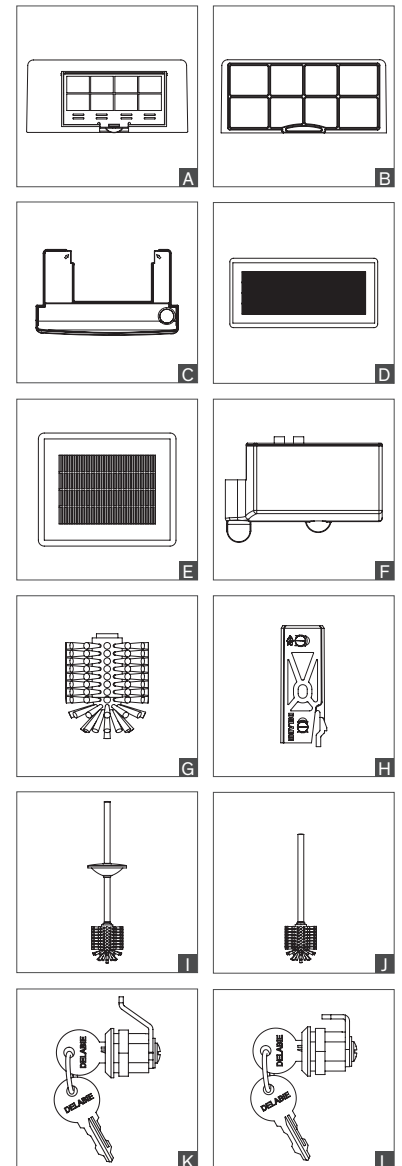

WC-BÜRSTENGARNITUR

	Service-Kit		Zeichnung
WC-Bürste ohne Griff	4051L	6,16 €	G
Wandbefestigung für WC-Bürstengarnitur Typ 4048, 4051 und 510051	4051FIX	10,67 €	H
Edelstahl hochglanzpoliert			
Set WC-Bürste mit Deckel Edelstahl hochglanzpoliert für Art. 4050P, 4051P, 510050P und 510051P	4051MLP	46,63 €	I
Set WC-Bürste ohne Deckel Edelstahl hochglanzpoliert für Art. 4048P und 4049P	4048MLP	20,49 €	J
Edelstahl satiniert			
Set WC-Bürste mit Deckel Edelstahl satiniert für Art. 4050S, 4051S, 510050S und 510051S	4051MLS	43,37 €	I
Set WC-Bürste ohne Deckel Edelstahl satiniert für Art. 4048S und 4049S	4048MLS	19,11 €	J
Edelstahl pulverbeschichtet weiß			
Set WC-Bürste mit Deckel Edelstahl pulverbeschichtet weiß für Art. 4050EW, 4051EW, 510050W und 510051W	4051MLW	44,25 €	I
Set WC-Bürste ohne Deckel Edelstahl pulverbeschichtet weiß für Art. 4048EW und 4049EW	4048MLW	19,68 €	J
Edelstahl anthrazit-metallic			
Set WC-Bürste mit Deckel Edelstahl anthrazit-metallic für Art. 4051C und 510051C	4051MLC	44,25 €	I
Set WC-Bürste ohne Deckel Edelstahl anthrazit-metallic für Art. 4048C	4048MLC	20,74 €	J
Edelstahl pulverbeschichtet matt weiß			
Set WC-Bürste mit Deckel Edelstahl pulverbeschichtet matt weiß für Art. 4051MW und 510051MW	4051MLMW	44,25 €	I
Set WC-Bürste ohne Deckel Edelstahl pulverbeschichtet matt weiß für Art. 4048MW	4048MLMW	20,74 €	J

WC-PAPIERSPENDER

	Service-Kit		Zeichnung
Schloss für WC-Papierhalter 2 Rollen Art. 1660, 1660S und 1661	SER1660V	7,19 €	K
Schloss für Art. 2900, 2901, 2902, 2910, 2911 und 2912	SER2911V	18,42 €	L

PAPIERHANDTUCHSPENDER

	Service-Kit		Zeichnung
Schloss für Art. 2561D, 6601, 6602, 6607D, 6611, 6612 und 6617	SER2559V	18,42 €	L